

# RHINO 5200

## DYMO®



Manual de utilizare

# Cuprins

Despre noul aparat de etichetat.....	4
Inregistrarea garantiei.....	4
Initiere.....	4
Alimentare.....	4
Conectarea adaptorului.....	4
Introducerea bateriilor.....	4
Reincarcarea bateriilor.....	5
Introducerea bateriilor.....	5
Introducerea si scoaterea casetei cu banda.....	5
Setare dimensiune eticheta.....	6
Selectare limba.....	6
Selectare unitati de masura.....	6
Cunoasterea aparatului.....	6
Sursa de alimentare.....	6
Ecran LCD.....	7
Folosirea luminii de fundal.....	7
Ajustarea contrastului.....	7
Bara de legenda.....	7
Modul CAPS.....	7
Tasta Shift.....	7
Tasta ESC.....	7
Tastele de navigatie.....	7
Tasta Inapoi.....	8
Tasta Sterge.....	8
Butonul Taiere.....	8
Tastele rapide.....	8
Folosirea fisierelor care contin etichete.....	8
Crearea unui fisier.....	8
Introducerea etichetei intr-un fisier.....	9
Stergerea etichetei dintr-un fisier.....	9
Printarea unui fisier.....	9
Formatul fisierelor.....	9
Schimbarea marimii textului.....	9
Schimbarea stilului de text.....	10
Crearea mai multor linii.....	10
Folosirea caracterelor internationale.....	10
Crearea etichetelor industriale.....	10
Crearea etichetelor pentru cabluri si fire.....	11
Crearea etichetelor pentru cabluri.....	11
Crearea etichetelor pentru fire.....	11
Crearea etichetelor steag.....	11
Crearea etichetelor cu dimensiune fixa.....	12
Crearea etichetelor pentru panouri.....	12
Crearea etichetelor pentru panouri liniare.....	12
Crearea etichetelor pentru panouri electrice.....	12
Folosirea multiplicatorului de coloane.....	13
Printarea coloanelor fara continut.....	13
Crearea etichetelor de tip block.....	13
Crearea etichetelor pentru blocuri terminale.....	13
Crearea etichetelor 110-block.....	14
Crearea etichetelor modul.....	14
Folosirea coeficientilor pentru sigurate.....	14
Printarea etichetelor modul fara continut.....	14
Crearea etichetelor verticale.....	15
Schimbarea tipului de etichete.....	15

<b>Printarea liniilor separatoare intre celule.....</b>	<b>15</b>
<b>Folosirea codurilor de bare.....</b>	<b>16</b>
<b>Adaugarea unui cod de bare.....</b>	<b>16</b>
<b>Editarea unui cod de bare.....</b>	<b>16</b>
<b>Stergerea unui cod de bare.....</b>	<b>16</b>
<b>Pozitionarea unui cod de bare care poate fi citit.....</b>	<b>16</b>
<b>Ascunderea textului.....</b>	<b>16</b>
<b>Adaugarea simbolurilor.....</b>	<b>17</b>
<b>Introucerea simbolurilor.....</b>	<b>17</b>
<b>Folosirea bibliotecii de text.....</b>	<b>17</b>
<b>Introducerea bibliotecii de text.....</b>	<b>17</b>
<b>Serializarea etichetelor.....</b>	<b>17</b>
<b>Serializarea simpla.....</b>	<b>18</b>
<b>Serializarea simultana.....</b>	<b>18</b>
<b>Serializarea avansata.....</b>	<b>18</b>
<b>Optiuni de printare.....</b>	<b>18</b>
<b>Printarea copiilor multiple.....</b>	<b>18</b>
<b>Pauza intre etichete.....</b>	<b>18</b>
<b>Ajustarea contrastului la imprimare.....</b>	<b>18</b>
<b>Curatarea imprimantei.....</b>	<b>19</b>
<b>Simboluri.....</b>	<b>19</b>
<b>Probleme si rezolvari.....</b>	<b>20</b>

## Despre noul aparat de etichetat :

Cu noul aparat de etichetat RHINO, puteti crea o gama larga de etichete autoadezive de inalta calitate. Puteti alege sa imprimati etichetele de diferite forme si masuri. Aparatul foloseste casete de banda Rhino industriale cu latimi de 1/4"(6 mm) , 3/8"(9 mm), 1/2"(12 mm), sau 3/4"(19 mm). Casetele cu banda Rhino sunt de asemenea disponibile intr-o variata gama de materiale, cum ar fi nylon flexibil, poliester permanent, vinyl, insertie non-adeziva si tuburi termocontractante.

## Initiere :

Urmarii instructiunile din aceasta sectiune pentru a incepe sa utilizati aparatul dumneavoastra de etichetat.

## Alimentare :

Aparatul poate functiona cu baterii alcaline sau cu putere AC(curent alternativ).

Adaptorul este inclus in pachet alaturi de aparatul dumneavoastra de etichetat.De asemenea un set de baterii este inclus optional, daca ati comandat varianta kit case.

Aparatul poate functiona cu 6 baterii alcaline AA ; in orice caz, bateriile alcaline ar trebui folosite numai pentru acoperirea temporara a energiei. Pentru a salva energie, aparatul se va opri automat dupa 5 minute de inactivitate.

## Conectarea adaptorului :

Aparatul foloseste o putere cuprinsa intre 110V-240V. Conectarea adaptorului impreuna cu setul de baterii va duce la reincarcarea bateriilor.

## Conectarea adaptorului :

- 1.Introduceti firul adaptorului in orificiul situat in capatul aparatului.

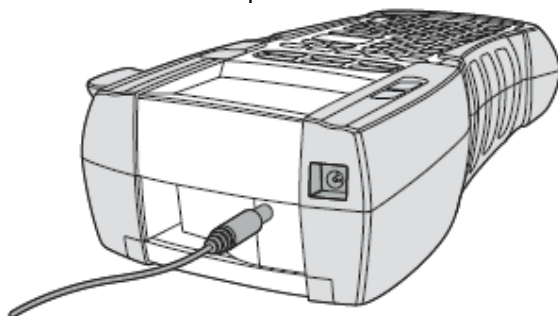

2. Introduceti celalalt capat al firului intr-o sursa de energie(priza).

## Introducerea bateriilor :

Pachetul contine un set de baterii reincarcabile, folosirea acestora fiind necesara atunci cand adaptorul nu este conectat la aparat.

Ca sursa temporara de alimentare, aparatul poate functiona cu 6 baterii alcaline .

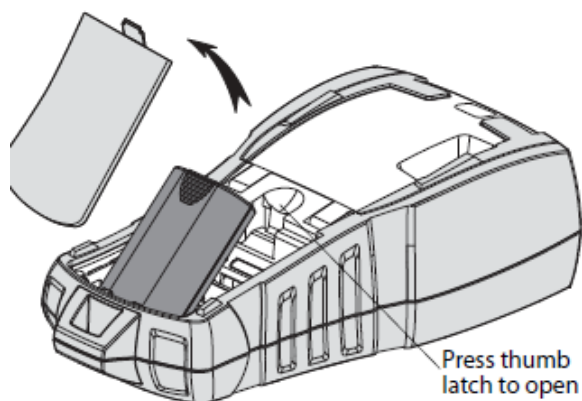

Pentru a introduce bateriile :

1. Apasati capacul de la baza aparatului pentru a deschide compartimentul bateriilor.
2. Introduceti bateriile in compartimentul special.
3. Inchideti compartimentul.



Scoateti setul de baterii daca aparatul nu va fi folosit pentru o perioada lunga de timp.

## Reincarcarea setului de baterii

Setul de baterii se incarca automat cand aparatul de etichetat este conectat la o sursa de energie prin intermediul adaptorului. Incarcarea setului de acumulatori pentru prima data va dura aproximativ 8 ore ; reincarcarea bateriilor va dura aproximativ 2 ore.

## Introducerea si scoaterea casetei cu banda:

Imprimanta Dvs. este livrata cu o banda de etichetare.

## Pentru a introduce caseta cu banda

1. Apasati locasul din spate al imprimantei pentru a deschide capacul. La prima utilizare, indepartati insertia din carton dintre capul de imprimare si tamburul pe care ruleaza banda.
2. Asigurati-va ca banda si ribonul ei sunt prinse in fata casetei si ca aceasta trece printre cele doua ghidaje.
3. Introduceti caseta cu banda si ribonul acesteia pozitionate intre capul de imprimare si tambur.
4. Presati ferm pana ce caseta se fixeaza. Asigurati-va ca banda si ribonul sunt pozitionate corect.
5. Inchideti capacul si apasati butonul pentru a porni aparatul.

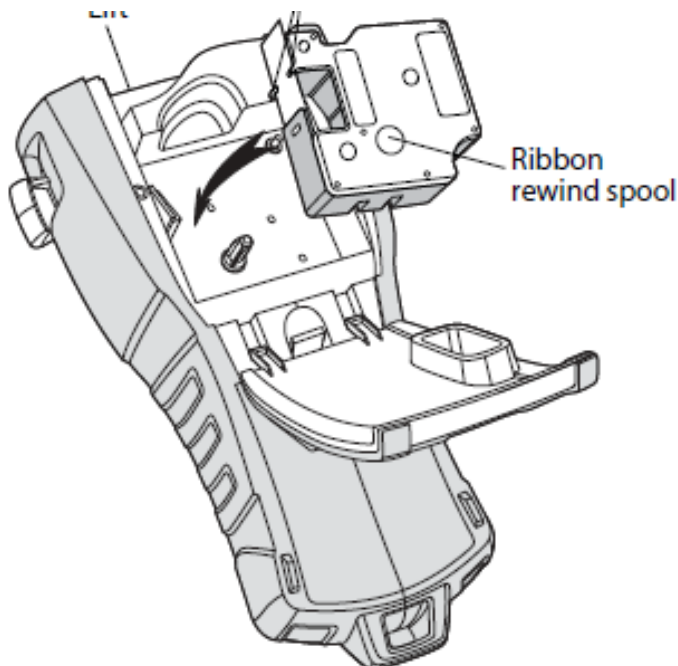

Pentru a îndepărta caseta cu bandă :

1. Ridicați ușor usa compartimentului pentru caseta cu bandă, din partea din spate a aparatului.
2. Îndepărtați ușor caseta cu bandă.
3. Introduceți o nouă caseta cu bandă, urmând pașii mai sus menționați.
4. Setati dimensiunea etichetei, urmând pașii din secțiunea "Setare dimensiuni eticheta" (Label Width) .

Setare dimensiuni eticheta :

De fiecare dată când introduceți o caseta cu bandă în aparatul dumneavoastră de etichetat, vi se va cere să setați dimensiunile etichetei, astfel imprimanta va ști ce dimensiuni are eticheta pe care o solicitați.

Unele din caracteristicile pe care le utilizați pentru proiectarea etichetei depind de dimensiunile selectate.

Cu toate acestea, pentru a crea o eticheta cu dimensiuni diferite față de cele care sunt în prezent setate în aparatul dumneavoastră, puteți seta dimensiunile din meniul "Setari".

**Pentru a seta dimensiunile etichetei :**

1. Apasati tasta "Settings"



Meniul setari apare pe ecran

2. Selectati "Dimensiuni eticheta" (Label width) si apasati



3. Selectati dimensiunile dorite ale etichetei introduse in aparat.

4. Apasati  , apoi selectati "Gata" (Done).

Selectarea limbii :

De fiecare dată când conectați aparatul la o sursă de energie, vi se va solicita să alegeți limba dorită. Limba setată din fabrică este limba engleză.

Unele caracteristici ale imprimantei legate de limba, cum ar fi caracterele speciale, unitățile de măsură, textul meniului etc., depind de setarea limbii de utilizare a aparatului.

Puteți schimba limba de câte ori doriți, din meniul Setari.

**Pentru a seta limba :**

1. Apasati tasta "Settings"



2. Alegeți „ Selectare

limba”( Select language) si apasati tasta



3. Selectati limba pe care o doriti.

4. Apasati  apoi, "Gata"(Done).

Selectarea unitatilor de masura :

Prima dată când conectați aparatul la o sursă de energie , vi se cere să alegeți unitățile de măsură dorite. Puteți alege să lucrați în inch sau milimetri. Puteți oricând schimba unitatea de măsură dorită din meniul Setari.

**Selectarea unitatilor de masura :**

1. Apasati tasta "Settings"



2. Selectati "Unitati"( Units) si apasati tasta  .

3. Selectati inch sau milimetri.

4. Apasati tasta  . si apoi selectati "Gata"(done).

Cunoasteti-va aparatul :

Familiarizati-va cu locatia caracteristicilor si functiilor imprimantei dumneavoastră. Vedeti fig. 11 . Aceasta secțiune descrie fiecare funcție în detaliu.

Sursa de alimentare :



Tasta  porneste si opreste energia. Dacă timp de 5 minute tastele vor fi inative, aparatul se va opri automat.

Când aparatul este oprit, eticheta curentă, inclusiv setările acesteia vor fi reamintite pentru următoarea dată când aparatul va fi pornit. Dacă și acumulatorii, și adaptorul sunt deconectate în același timp , doar anumite setări vor fi reamintite ; oricum, eticheta curentă se va pierde și va trebui să resetati dimensiunile când reconectați aparatul la energie și când îl porniti.

## Ecranul LCD :

Ecranul LCD include o bara de legenda in partea de sus care arata tipul etichetei curente si alti indicatori in partea dreapta, care arata ce caracteristici sunt selectate. Vedeti figura 6.



fig.6

Cand textul pe care l-ati introdus nu incapa pe eticheta asa cum l-ati definit dumneavoastra, partea de text care nu a incapat este umbrita. Daca incercati sa imprimati eticheta cu o portiune de text ce nu se incadreaza, textul in exces nu va fi imprimat.

## Folosirea luminii de fundal :

In conditii de luminozitate scazuta, puteti porni lumina de fundal, pentru a va fi mai usor sa vedeti ecranul. Pentru a economisi energie, lumina de fundal se va opri automat dupa 15 secunde de inactivitate. Apasarea oricarei taste va reporni lumina de fundal. Tasta "Lumina de fundal" actioneaza ca declansator pentru pornirea si oprirea luminii de fundal.





**Pentru a porni si a opri lumina de fundal apasati tasta** .

## Ajustarea contrastului :

Pe langa lumina de fundal, puteti ajusta contrastul ecranului pentru a ajuta in diferite conditii de luminozitate.

### **Pentru ajustarea contrastului :**

1. Apasati tasta "Settings" .
2. Selectati "Contrast ecran" (LCD contrast) si apasati tasta .
3. Folositi tastele de navigare pentru a alege o valoare intre 0 (luminat) si 8 (inchis). Contrastul se schimba in functie de cum ati ales sa selectati optiunile dorite.
4. Apasati tasta  si apoi optiunea "Gata"(Done).



## Bara de legenda:

Bara de legenda din partea de sus a ecranului indica tipul etichetei curente si pentru anumite tipuri de etichete, informatii aditionale, cum ar fi marimea sau tipul Cod de bare.





## Modul CAPS :

Cand modul CAPS este activat, indicatorul CAPS este afisat pe ecran si toate literele sunt capitalizate. Setarile din fabrica au modul CAPS activat. Cand modul CAPS este neactivat, literele sunt afisate in dimensiuni mici.

### **Pentru a activa modul CAPS :**

Apasati tastele  + .







## Tasta Shift:

Tasta  este folosita pentru a selecta functia sau simbolul care este tiparit pe o tasta. De exemplu, cand apasati tasta , numarul 9 apare pe ecran; cu toate acestea, daca tastati  si apoi , un asterisc(\*) va aparea pe ecran.

## Tasta ESC :

Tasta  va va ajuta sa va reintoarcati la meniul anterior .

Tastele de navigatie :

Tasta	Funcție
	Muta un caracter in partea stanga a ecranului. Reintoarcere la meniul anterior( se poate folosi si tasta ESC)
<b>SHIFT</b> 	Muta o celula la stanga intr-o eticheta cu celule multiple.
	Muta un caracter in partea dreapta a ecranului. De asemenea, muta in urmatorul nivel al meniului( se poate folosi si tasta OK)
<b>SHIFT</b> 	Muta o celula la dreapta intr-o eticheta cu celule multiple.
	Se foloseste pentru a muta cursorul in sus intr-o lista cu mai multe optiuni.
	Se foloseste pentru a muta cursorul in jos intr-o lista cu mai multe optiuni.
<b>OK</b>	Se foloseste pentru a selecta o optiune din lista.

Tasta "Inapoi" :

Tasta  sterge caracterul din partea stanga a cursorului.

Tasta "Sterge" :

Tasta  sterge toate setarile curente de text si format revenind la formatul general al etichetei.

Butonul "Taiere" :

Butonul "Taiere", taie eticheta. Cand se prindeaza mai multe etichete, aparatul face pauza dupa imprimarea fiecărei etichete, astfel permitand taierea etichetei. Puteti alege sa indepartati aceasta optiune, lasand aparatul sa printeze continuu. Vedeti optiunea "Pauza intre etichete".

Tastele rapide :

Un numar de taste rapide sunt disponibile pentru a crea un tip specific de etichete, adaugand coduri de bare, inserand simboluri si folosind textul din arhiva. Aceste taste rapide vor fi mai tarziu descrise in detaliu in acest manual de utilizare.

Folosirea fisierelor care contin etichete :

Aparatul creaza si memoreaza etichete in fisier. Un fisier poate contine una sau mai multe etichete. Cand creati o noua eticheta, puteti, de asemenea, crea un nou fisier. In acest fisier puteti adauga, sterge si memora o serie de etichete.

Crearea unui fisier :

Aparatul reaminteste ultima eticheta cu care ati lucrat inainte ca acesta sa fie deconectat de la energie. Va trebui sa stergeti textul si formatul etichetei inainte sa creati una noua.

**Pentru a crea un nou fisier cu etichete :**



1. Daca este necesar, apasati tasta  pentru a sterge eticheta anterioara afisata pe ecran.
2. Tipariti textul dorit folosind tastatura.
3. Formati textul folosind Marimea textului(text size) sau Stilul textului(text size).
4. Salvati fisierul in memoria aparatului.



## Adaugarea etichetelor intr-un fisier:

Puteti adauga etichete aditionale intr-un fisier deja existent.



### Pentru a adauga o eticheta intr-un fisier :

1. Apasati tastele .
2. Selectati "La dreapta" (to the right) pentru a adauga o eticheta in partea dreapta a cursorului sau "La stanga" (to the left) pentru a adauga o eticheta in partea stanga a cursorului.
3. Apasati . O noua eticheta fara text va aparea in partea dreapta sau stanga a etichetei curente. Puteti muta cursorul de la o eticheta la alta eticheta cu ajutorul sagetilor.

## Stergerea unei etichete dintr-un fisier :

Puteti sterge una, sau mai multe etichete dintr-un fisier.

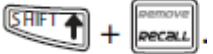
### Pentru a sterge o eticheta :

1. Apasati tastele .
2. Selectati una din urmatoarele functii :
  - „Toate“ (All) pentru a sterge toate etichetele existente in fisier.
  - "Curenta" (Curent) pentru a sterge eticheta din pozitia curenta a cursorului.
  - "In ordine" (Range) si apoi selectati ordinea in care doriti sa stergeti etichetele.
3. Apasati tasta .

Etichetele selectate vor fi sterse de pe ecran.

## Printarea unui fisier cu etichete :

Cand printati un fisier cu etichete, puteti alege sa printati toate etichetele, eticheta curenta sau o anumite ordine a etichetelor dintr-un fisier.

### Pentru a printa etichete :

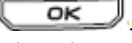
1. Apasati tasta . Daca fisierul dumneavoastra contine mai multe etichete, meniul **Printare** va fi afisat pe ecran.
2. Selectati una din urmatoarele optiuni :
  - "Toate" (all) pentru a printa toate etichetele dintr-un fisier.
  - "Curenta" (curent) pentru a printa eticheta din pozitia curenta a cursorului.
  - "In ordine" (range) si apoi selectati ordinea in care doriti sa fie printate etichetele.
3. Apasati tasta .
4. Apasati butonul "Taiere" (Cut) pentru a inlatura etichetele.

## Formatul etichetelor :

Puteti alege dintr-un numar de optiuni de formatare a etichetelor pentru a imbunatati aspectul acestora.

## Schimbarea marimii de text :

Puteti imprima textul etichetei dumneavoastra in diverse dimensiuni masuri :



XS (foarte mic), S (mic), M (mediu), L (mare), XL (extra-mare), XXL (hyper-mare); (toate literele capitalizate).

Marimea selectata se aplica pe toate etichetele dintr-un fisier.

Marimea textului este disponibila in functie de lungimea si de tipul etichetei pe care ati ales sa o creati.

Puteti, de asemenea, sa alegeti **Auto** ca dimensiune a textului. Cand **Auto** este selectat cea mai potrivita marime a textului va fi setata automat, determinata de lungimea si latimea etichetei pe care o creati.

### Pentru a seta marimea textului :

- ◆ Apasati tasta . De fiecare data cand apasati tasta , urmatoarea marime de text disponibila este evidentiata in indicatorul **Marime** de pe ecran.





## Schimbarea stilului de text :

Puteti schimba textul etichetei dumneavoastra in mai multe stiluri disponibile :





**bold**, *Italic*, subliniat. Puteti, de asemenea, alege o lungime normala sau o lungime ingusta.

Stilul textului pe care il alegeți se aplica pe toate etichetele dintr-un fisier existent, incluzand majoritatea simbolurilor.



### Pentru a seta stilul textului :

1. Apasati tasta .
2. Selectati "Stilul textului"(text style) si apoi apasati tasta .
3. Selectati stilul dorit si apasati tasta .
4. Selectati "Pornit" (On) sau "Oprit" (Off) pentru a activa sau dezactiva stilul dorit.
5. Apasati tasta  si apoi selectati **Gata**(OK)

### Pentru a seta lungimea textului :

1. Apasati tasta .
2. Selectati "Stilul textului"(text style) si apoi apasati tasta .
3. Selectati "Font"(Font) si apasati .
4. Selectati lungime normala (normal) sau ingusta (narrow).
5. Apasati  si apoi "Gata" (done).

### Pentru a selecta caracterele 6 sau 9 subliniate:

- ◆ Apasati lung tastele  sau  pana cand caracterele 6 sau 9 vor aparea pe ecran.

## Crearea mai multor linii :

Puteti crea o serie de etichete pe mai multe linii, in functie de lungimea etichetelor, ca in exemplul de mai jos :

Lungimea etichetei	¼ "(6 mm)	3/8" (9 mm)	1/2"( 12 mm)	3/4"(19mm)
# Linii	1	3	3	5

Ecranul va afisa doar doua linii de text. Folositi sagetile pentru

a trece prin mai mult de 2 linii.

### Pentru a crea o eticheta pe mai multe linii :

1. Tipariti textul destinat primei linii si apoi apasati tasta
2. Tipariti textul pentru cea de-a doua linie.
3. Repetati acesti pasi pentru fiecare linie aditionala.



## Folosirea caracterelor internationale :

Aparatul foloseste setul extins al caracterelor de tip Latin utilizand tehnologia RACE.

La fel ca la folosirea telefoanelor mobile, apasand repetat o tasta , va vor aparea pe ecran varietati ale tastei respective. De exemplu, daca veti apasata repetat tasta **a**, va vor aparea pe ecran urmatoarele caractere :**a à á â ã ä å** , in acelasi mod pentru toate varietatile disponibile. Ordinea in care apar diversitatile caracterului respectiv depinde de limba pe care ati selectat-o.



**Caracterele internationale nu sunt disponibile daca limba setata de dumneavoastra este US English.**

## Crearea etichetelor industriale :

Puteti crea intr-un timp foarte scurt etichete pentru aplicatii speciale industriale, cum ar fi pentru cabluri sau fire, etichete steag, etichete pentru panouri liniare, etichete pentru panouri electrice, pentru blocuri terminale, 110- block sau etichete modul. Puteti crea, de asemenea, etichete cu dimensiuni fixe. Tastele rapide sunt disponibile pentru fiecare tip de eticheta. Tipul etichetei curente este afisat in bara de legenda. Tipul selectat din fabricatie este **General**, cu niciun format special, cu text centrat si cu dimensiunea automatic determinata de marimea textului.

Tastele rapide va vor indruma intodeauna catre tipul etichetei indicat. De exemplu daca selectati eticheta de tip **Steag** si mai tarziu doriti o eticheta in format general, apasati tasta **General** pentru a indeparta setarile pentru eticheta de tip steag si reveniti la setarile generale.

## Crearea etichetelor pentru cabluri si fire :

Puteti crea diverse tipuri de etichete care se infasoara pe cabluri sau fire.

### Crearea unei etichete pentru cabluri :

Eticheta pentru cabluri este o eticheta care se plaseaza in jurul unui cablu sau fir. Puteti introduce 5 linii de text, iar textul va fi repetat de cate ori va fi posibil, depinzand de marimea textului si de lungimea etichetei.



Puteti selecta mai multe dimensiuni ale diametrului cablurilor. Apoi aparatul dumneavoastra va determina dimensiunea etichetei. Tabelul de mai jos arata selectile disponibile :

CAT X	CABLE 3.0"
COAX	CABLE 4.0"
22-16 AWG	CABLE 5.0"
14-10 AWG (Default)	CABLE 6.0"
8-4 AWG	FIBER 0.1" - 1/4"
3-1 AWG	FIBER 1/4" - 1/2"
1/0-4/0 AWG	FIBER 1/2" - 1"

### Pentru a crea o eticheta pentru cabluri:

1. Apasati tasta .

2. Selectati diametrul firului cu tot cu izolatie si apasati tasta .

Pentru a crea etichete multiple intr-un timp scurt, vedeti "Crearea unei serii de etichete" (creating series of labels).

## Crearea etichetelor pentru fire :

Etichetele pentru fire sunt plasate orizontal pe lungimea unui fir sau cablu. Textul este repetat de cate ori este posibil , in functie de marimea textului si lungimea etichetei.

### Pentru a crea o eticheta pentru fire :

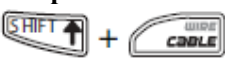
- ◆ Apasati tastele . Dimensiunile etichetei sunt automat determinate de marimea textului introdus. Pentru a crea etichete multiple intr-un timp scurt, vedeti **Crearea unei serii de etichete**.

## Crearea etichetelor steag :

Etichetele steag se lipesc in jurul cablurilor, lasand textul imprimat pe eticheta, in afara acestora. Textul etichetelor steag este imprimat pe ambele capete, lasand un spatiu gol in mijloc pentru a putea fi lipit in jurul cablului. Cand eticheta este aplicata pe un cablu, ambele capete vor fi lipite spate in spate formand un *steag*. Rezultatul este o eticheta care poate fi citita pe ambele parti.

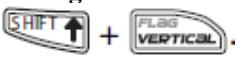

### Pentru a crea o eticheta steag:

1. Apasati tastele .
2. Selectati una din urmatoarele dimensiuni: **Mic, Mediu, Mare, Foarte mare** pentru portiunea care se lipeste in jurul cablului.

3. Selectati dimensiunea dorita pentru portiunea steag si apasati tasta   
Selectati **AUTO** pentru a seta automat dimensiunea textului.  
Pentru a crea etichete multiple intr-un timp scurt, vedeti **Crearea unei serii de etichete**

### Crearea etichetelor cu dimensiune fixa :

In mod normal, dimensiunea etichetei este determinata de marimea textului introdus. Totusi, este posibil sa doriti sa creati o eticheta pentru un anumit scop, aceasta fiind cu dimensiuni fixe, indiferent de marimea textului introdus. Dimensiunea setata din fabrica este de 1,0 "(25mm). Orice alta schimbare pe care o faceti asupra etichetei cu dimensiuni fixe ramane in vigoare pana in momentul in care schimbati setarile.

#### Pentru a seta dimensiunile etichetei :

1. Apasati tasta 
2. Introduceti dimensiunile dorite si apasati tasta .

Orice text care nu incapa pe eticheta cu dimensiune fixa apare umbrit pe ecran si va fi sters cand eticheta va fi printata.

### Crearea etichetelor pentru panouri :



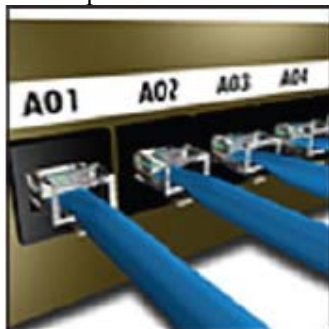

Puteti crea 2 tipuri de etichete pentru panouri. Etichete pentru panouri liniare si etichete pentru panouri electrice.

#### Crearea etichetelor pentru panouri liniare:

O eticheta pentru panouri liniare va va permite sa etichetati un rand de porturi pe un panou liniar. Veti selecta distanta dintre porturi, veti introduce textul si veti printa. Rezultatul va fi o eticheta lunga cu texte multiple, chiar spatiate, pentru fiecare port.



#### Pentru a crea o eticheta patch :



1. Apasati tasta .
2. Selectati "Panou Liniar" (Patch panel) si apoi apasati tasta .
3. Selectati distanta dintre fiecare port si apasati tasta .  
Distanta setata din fabrica este de 0,6"(12mm)
4. Introduceti sau selectati numarul de porturi, apoi apasati tasta .
5. Introduceti textul corespunzator fiecarui port pe eticheta  
Folositi sagetile pentru a muta de la un port la altul.

### Crearea etichetelor pentru panouri electrice :

O eticheta pentru panouri electrice va permite sa creati un rand de coloane pentru un panou electric. Veti selecta marimea si numarul coloanelor, veti introduce textul si veti printa. Rezultatul va fi o eticheta lunga, cu un text pentru fiecare coloana.







### Pentru a crea o eticheta pentru panouri electrice :

1. Apasati tasta .
  2. Selectati "Panou electric" (electrical panel) si apoi apasati tasta .
  3. Introduceti sau selectati dimensiunea coloanelor.
  4. Introduceti sau selectati numarul coloanelor.
  5. Introduceti multiplicatorul de coloane pentru fiecare coloana si apasati tasta . Fiecare coloana este separata printr-o linie neagra solida pe ecran.
  6. Introduceti textul pentru fiecare coloana de pe eticheta dumneavoastra.
- Folositi sagetile **Sus** si **Jos** pentru a efectua muterea dintr-o coloana in alta.

### Folosirea multiplicatorului de coloane :

Multiplicatorul de coloane va va permite sa ajustati marimea fiecărei coloane in parte fara a fi nevoie sa creati o eticheta pentru panouri electrice.

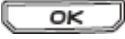

#### Pentru a ajusta marimea unei anumite coloane :

1. Creati o eticheta pentru panouri electrice conform descrierii din sectiunea Crearea etichetelor pentru panouri electrice.
2. Apasati tasta "Settings" .
3. Selectati "Configurare eticheta curenta"( Config. curent label) si apasati tasta .
4. Selectati "Coloane multiple" ( multiple cells) si apasati tasta .
5. Folositi sagetile **Sus** si **Jos** pentru a selecta numarul de coloane pe care doriti sa le ajustati si apasati tasta ►
6. Selectati multiplicatorul pentru coloana respectiva.
7. Apasati tasta , si apoi **Gata**(done)

### Printarea coloanelor fara continut:

In setarile din fabricatie, coloanele fara continut de la capatul unei etichete pentru panouri electrice, nu sunt printate. Puteti alege sa imprimati sau nu , un text, la capatul etichetei.

#### Pentru a imprima coloane goale :

1. Apasati tasta .
  2. Selectati "Printare coloane goale" (print empty breakers) si apasati tasta .
  3. Selectati "Pornire" (on) si apasati tasta .
  4. Selectati "Gata" (done) pentru a va reintoarce la eticheta curenta.
- Orice coloana goala de la capatul unei etichete pentru panouri electrice nu va fi imprimata.

### Crearea etichetelor de tip block :



Puteti crea 2 tipuri de etichete block : etichete pentru blocuri terminale si etichete 110-block.

#### Crearea etichetelor pentru blocuri terminale :

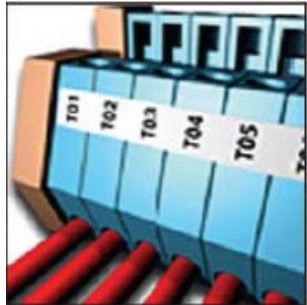
O eticheta pentru blocuri terminale este foarte asemanatoare cu o eticheta pentru panouri liniare, inasa, textul este imprimat vertical pe fiecare coloana.







#### Pentru a crea o eticheta pentru blocuri terminale :

1. Apasati tasta .
  2. Introduceti sau selectati numarul de coloane si apasati tasta .
  3. Introduceti sau selectati largimea coloanei si apasati tasta .
  4. Introduceti textul corespunzator fiecărei coloane.
- Folositi sagetile **Jos** si **Sus** pentru a putea efectua mutarea de la un terminal la altul.

## Crearea etichetelor 110-block :

Aveti posibilitatea sa imprimati etichete 110-blocks numai cu dimensiunile de 3/8 "(9mm), 1/2"(12mm), 3/4"(19mm).

### Pentru a crea o eticheta 110-block :

1. Apasati tasta .
2. Selectati 110-block si apasati .
3. Selectati tipul blocului si apasati tasta .
4. Selectati "Un singur rand" (single row) sau "Doua randuri" (dual row) si apasati tasta .
5. Fiecare bloc este separat printr-o linie neagra solida.



Folositi sagetile **Sus** si **Jos** pentru a efectua mutarea de la un rand la altul.

## Crearea etichetelor modul :

O eticheta modul va va permite sa etichetati un rand de sigurante de diferite dimensiuni. Selectati lungimea unei sigurante, numarul de sigurante, introduceti textul corespunzator fiecarei sigurante si printati. Puteti folosi multiplicatorul de sigurante pentru a ajusta lungimea modulelor individuale cum este necesar.



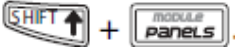
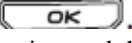



### Pentru a crea o eticheta modul :

1. Apasati tastele .
2. Introduceti sau selectati lungimea sigurantelor si apasati tasta .
3. Selectati lungimea care se aplica la cea mai mica siguranta in modul. Puteti folosi apoi coeficienti pentru sigurante pentru a mari dimensiunea unor module individuale, in cazul in care acestea sunt mai mari. Lungimea setata din fabrica este de 1.0"(25,4 mm). Introduceti sau selectati numarul modulelor si apoi apasati tasta .
4. Introduceti coeficientul pentru sigurante pentru fiecare modul si apasati tasta .
5. Introduceti textul corespunzator fiecarui modul. Utilizati sagetile pentru a efectua mutarea de la un modul la altul.

## Folosirea coeficientilor pentru sigurante :

Coeficientul pentru sigurante va va permite sa ajustati dimensiunea unui modul individual de sigurante in cadrul unei etichete de tip modul.



### Pentru a ajusta dimensiunile unui modul individual :

1. Creati o eticheta de tip modul, urmand pasii mai sus mentionati.
2. Apasati tasta "Settings" .
3. Selectati "Configurare eticheta curenta" ( config. curent label) si apasati tasta .
4. Selectati "Coeficienti pentru sigurante" (fuse multipliers) si apasati tasta .
5. Folositi sagetile **Sus** si **Jos** pentru a selecta numarul modulului pe care doriti sa-l ajustati si apasati tasta ►
6. Selectati coeficientul pentru modulul respectiv.
7. Apasati tasta  si apoi selectati "Gata" (done) pentru a va reintoarce la eticheta curenta.

## Printarea etichetelor modul fara continut :

Din fabricatie, module goale de la capatul unei etichete fara continut nu sunt printate. Puteti alege sa imprimati, sau nu, module goale la capatul etichetei.



### Pentru a printa module goale :

1. Apasati tasta .
2. Selectati Printare module fara continut si apoi apasati tasta .
3. Selectati "Pornire" si apasati tasta .
4. Selectati "Gata" (done) pentru a va intoarce la eticheta.

### Crearea etichetelor verticale :

Puteti alege sa creati etichete care sa aiba textul asezat vertical. Etichetele cu mai multe linii de text se vor imprima in mai multe coloane de text.

### Pentru a crea o eticheta verticala :

1. Apasati tasta .
2. Introduceti sau selectati lungimea dorita si apasati tasta .
- Selectati **AUTO** pentru a avea lungimea etichetei setata in functie de marimea textului.



### Schimbarea tipului de eticheta :

Odata ce ati creat o eticheta folosind un anumit tip de etichete, puteti schimba foarte usor tipul etichetei fara a pierde datele. Daca datele dintr-o eticheta nu vor incapa in noul tip pe care l-ati ales, textul va aparea umbrat pe ecran.

De exemplu : Cand schimbati dintr-o eticheta cu mai multe celule, cum ar fi eticheta pentru panouri liniare, intr-o eticheta cu o singura celula cum ar fi General sau Steag, fiecare celula se va transforma intr-o noua eticheta. Toate celulele goale vor fi sterse.



Cand schimbati dintr-o eticheta cu celule multiple, intr-o alta eticheta cu celule multiple, asigurati-va ca ati introdus acelasi numar de celule.



### Pentru a schimba stilul etichetei :

1. Apasati tastele rapide pentru noul tip de etichete.
2. Faceti orice ajustare necesara la setarile noii etichete.

### Schimbarea setarilor :

Odata ce ati creat o eticheta anume, puteti schimba setarile, fara a fi nevoie sa o luati de la capat.





### Pentru a schimba setarile etichetei :

1. Apasati tasta "Settings" .
2. Selectati "Configurare eticheta curenta". (config. curent label)  
Setarile pentru tipul de eticheta aleasa vor fi afisate pe ecran.
3. Faceti schimbarile necesare.
4. Apasati  si apoi selectati "Gata" (done).

### Printarea liniilor separatoare intre celule :

Pentru etichetele cu celule multiple cum ar fi panouri liniare, panouri electrice, blocuri terminale, 110-block si modul, puteti alege sa printati linii separatoare intre fiecare dintre celule.

### Pentru a printa linii separatoare intre celule :

1. Creati tipul etichetei cu celule multiple pe care il doriti.
2. Apasati tasta "Settings" .
3. Selectati "Configurare eticheta curenta" (config. curent label) si apasati tasta .
4. Selectati "Linii Separatoare" (separator lines) si apoi apasati tasta .
5. Selectati "Pornire".(on)
6. Apasati tasta  si apoi selectati "Gata" (done).



O linie va fi printata intre fiecare celula.

## Folosirea codurilor de bare :

Puteti adauga coduri de bare urmatoarelor tipuri de etichete :

General	Fixed
Wire	Patch Panel
Flag	Module





Puteti printa un singur cod de bare pe dimensiunea de 3/4" ( 19 mm) latimea etichetelor.

Puteti alege sa printati texte lizibile sau sa serializati coduri de bare. Codul de bara se printeaza orizontal de-a lungul etichetei. Optional puteti adauga text inainte si dupa codul de bare.

## Adaugarea unui cod de bare :

Codul de bare apare pe ecran ca orice alt text. Totusi, daca cursorul este pozitionat in interiorul codului de bare, codul de bare si tipul acestuia vor fi afisate in bara de legenda.



### Pentru a adauga un cod de bare :

1. Apasati tastele .
2. Selectati "Tip cod de bare" (barcode type) si apasati .
3. Selectati tipul codului de bare dorit si apasati .
4. Introduceti textul codului de bare in interiorul codului de bare afisat pe ecran.
5. Apasati tasta  si apoi "Gata" (done).

## Editarea unui cod de bare:

Aveti posibilitatea sa editati textul pentru un cod de bare existent.

### Pentru a crea un cod de bare:

1. Mutati cursorul oriunde in cadrul textului cu cod de bare.  
"Cod de bare"(barcode) si tipul codului de bare vor fi afisate in bara de legenda.
2. Tastati orice litera. Va apare pe ecran un mesaj care va va intreba daca doriti sa editati un cod de bare.
3. Apasati tasta .
- Textul codului de bare existent va fi afisat pe ecran.
4. Editati textul codului de bare si apasati tasta .

### Pentru a sterge un cod de bare :

Codul de bare este introdus pe eticheta ca un singur caracter.



### Pentru a sterge un cod de bare :

1. Pozitionati cursorul la capatul textului cu cod de bare afisat pe ecran.
2. Apasati tasta .

## Pozitionarea unui cod de bare care poate fi citit :

Puteti alege sa pozitionati textul codului de bare deasupra sau dedesubtul codului de bare propriu-zis. Din setarile generale, o eticheta este printata cu textul in partea de dedesubt a codului de bare.

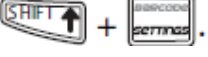
### Pentru a schimba locatia textului :

1. Apasati tastele .
2. Selectati "pozitie HR" (HR position) si apasati tasta .
3. Selectati "Deasupra codului de bare" (above barcode) sau "Sub codul de bare" (below barcode)
4. Apasati tasta  si apoi "Gata"(OK)



## Ascunderea textului:

Puteti alege sa ascundeti textul pentru codul de bare.

### Pentru a ascunde textul :

1. Apasati tastele .





2. Selectati "Cod de bare HR" (HR barcode) si apoi apasati .
3. Selectati "Oprire" (OFF)
4. Apasati tasta  si apoi **Gata**(OK)

### Adaugarea simbolurilor:

Aparatul dumneavoastra include un set de simboluri, folosite in crearea etichetei dumneavoastra. Aceste simboluri sunt impartite in diferite categorii:

Electrical	Arrows
Voice/Data	Numbers
Warning Home	Electrical
Punctuation	Currency



Unele din cele mai populare simboluri pot fi direct accesate din tastele cu numere, folosind tasta  plus numarul.

De exemplu, apasand tasta  + numarul 1 va aparea simbolul ( [ ).

### Introducerea simbolurilor:

Simbolurile tiparite pe o eticheta pot fi adaugate sau sterse ca orice alt caracter.

#### Pentru a introduce un simbol:

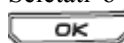
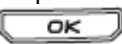



1. Apasati tastele  + .
2. Seletati o categorie de simboluri sau "Toate"(all), pentru a vizualiza toate simbolurile si apoi apasati tasta .
3. Folositi sagetile pentru a alege simbolul pe care il doriti.
4. Apasati tasta  pentru a introduce simbolul.

### Folosirea bibliotecii de text :

#### Adaugare **Biblioteca mea de text** :

Intrarile de text vor aparea in lista in ordinea in care au fost adaugate.



#### Pentru a adauga un text obisnuit:

1. Apasati tastele  + .
2. Selectati "Adaugare text nou" (add new text) si apasati .
3. Introduceti textul pe care il doriti si apasati tasta .  
Textul va fi afisat in "Bibliotca mea"(my library).

#### Introducerea bibliotecii de text :

Biblioteca de text adaugata intr-o eticheta este similara cu un text introdus din tastatura. Biblioteca de text poate fi editata, formatata sau stearsa.



#### Pentru a adauga o biblioteca de text :

1. Apasati tastele  + .
2. Selectati textul pe care doriti sa-l adaugati pentru eticheta dumneavoastra si apoi apasati tasta .  
Textul este adaugat pe eticheta dumneavoastra.

#### Stergerea bibliotecii de text :

Puteti sa stergeti un text obisnuit din biblioteca dumneavoastra.

#### Pentru a sterge "Textul din biblioteca mea"(my library text) :

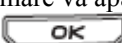
1. Apasati tastele  + .
2. Selectati textul pe care doriti sa-l stergeti si apasati tasta .  
Un mesaj de confirmare va aparea pe ecran.
3. Apasati tasta .

## Serializarea etichetelor:

Puteti tipari etichete numerice sau alfabetice consecutive. Numerele finale pot fi intregi intre 1-99, iar literele de la A la Z. Puteti serializa orice numar sau litera plasand cursorul sub pozitia care trebuie marita, de exemplu numarul 2 in 123 sau litera B in ABC. De exemplu, daca plasam cursorul sub 2 in 123 si fixand increment #=3, etichetele vor aparea dupa cum urmeaza: 123, 133 si 143. Cand se ajunge la litera Z sau la numarul 9 in cursul serializarii, se adauga o litera sau un numar pentru a mari incrementul. De exemplu, Z va fi urmat de AA si 9 va fi urmat de 10.

## Folosirea serializarii simple :

1. Introduceti textul pentru eticheta dumneavoastra.

2. Apasati tasta . Va apare o casuta in jurul caracterului unde a fost pozitionat cursorul.



3. Folositi sagetile pentru a muta cursorul la caracterul pe care vreti sa-l incrementati si apasati tasta .

4. Selectati suma pe care vreti sa o mariti in fiecare eticheta si apasati tasta .

Puteti alege sa efectuati numararea de la 10 in sus.

5. Selectati numarul etichetelor pe care vreti sa le creati si apasati tasta .

Puteti alege sa creati mai mult de 99 de etichete.

 Apasati tastele  +  pentru a printa mai multe copii a aceleiasi etichete serializata.

## Utilizarea serializarii simultane :

Serializarea simultana creaza o serie de etichete prin cresterea a doua caractere alfanumerice in acelasi timp. De exemplu A-101, A-102, A-103.

### Pentru a folosi serializare simultana:

1. Introduceti textul pentru eticheta dumneavoastra

2. Apasati tastele  + .

3. Selectati "Simultan" (simultaneous) apasati tasta .

4. Selectati pozitia numarul 1 a caracterului pe care vreti sa-l numerotati si apasati .

5. Selectati pozitia numarul 2 a caracterului pe care vreti sa-l numerotati si apasati tasta .

6. Selectati suma pe care vreti sa o mariti a acestor caractere pe fiecare eticheta.

7. Selectati numarul etichetelor si apasati tasta .

## Utilizarea serializarii avansate :

Serializarea avansata creaza serii de etichete permitandu-va sa selectati doua secvente intr-un model si sa le mariti in mod constant. De exemplu A-101, A-102, A-103, B-101, B-102, B-103, C-101, C-102, C-103 si asa mai departe.

## Optiuni de printare :

Puteti alege sa printati mai multe copii ale aceleiasi etichete, sa le alaturati, sa optati pentru pauza dupa fiecare eticheta pentru a putea efectua taierea si sa ajustati contrastul printarii.

### Printarea copiilor multiple :

Puteti printa pana la 99 de copii a aceleiasi etichete, intr-o singura sesiune de printare.

### Pauza intre etichete :

Din setarile generale, aparatul dumneavoastra face pauza dupa printarea fiecarei etichete, pentru a o putea taia.

Pentru a seta aparatul sa printeze fara intrerupere :

1. Apasati tasta .

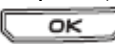

2. Selectati "Pauza pentru a taia etichetele" (pause to cut btw labels) si apasati tasta .

3. Selectati "Oprire"(Off).

4. Apasati  si apoi "Gata"(done)

## Ajustarea contrastului la imprimare:

In functie de materialul pe care il alegeți, este posibil sa fie nevoia de o lumina mai inchisa sau mai deschisa pentru printarea etichetei.

1. Apasati tasta .
2. Selectati "Contrast la imprimare" (print contrast) si apasati tasta .
3. Folositi sagetile pentru a ajusta contrastul.
4. Apasati  si apoi selectati "Gata" (done)
5. Repetati de cate ori este necesar pana cand sunteti multumit de calitatea printarii.

## Curatarea imprimantei dumneavoastra :

Imprimanta este proiectata pentru o durata de viata indelungata fara service, doar cu operatiuni minime de intretinere. Curatati imprimanta dumneavoastra din cand in cand, pentru a mentine o functionare orespunzatoare.

### Pentru a curata capatul imprimantei:

1. Indepartati caseta cu banda
2. Scoateti instrumentul de curatare din interiorul casetei de banda.

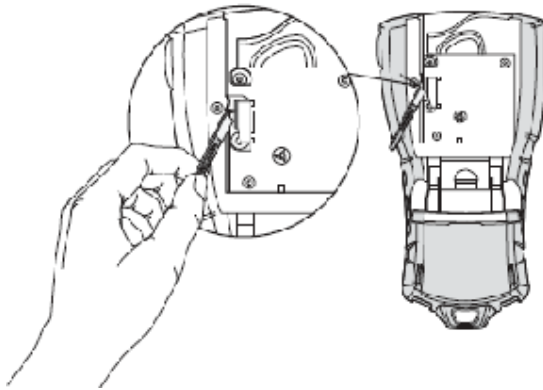

3. Stergeti cu grija cu partea captusita a instrumentului, in locul in care se imprima banda.

## Simboluri :

Urmatoarele tabele arata simbolurile din fabricatie, pe diferite categorii :

### Electrical



### Voice/Data



### Brackets



### Arrows

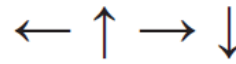

### Numbers

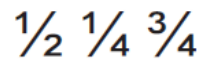

### Home Electrical



### Warning



### Punctuation

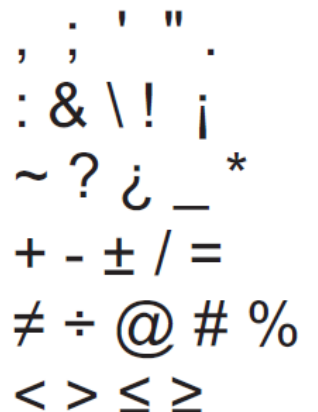

## Probleme si rezolvari

Acestea sunt posibile rezolvari in cazul aparentei functionari defectuoase a imprimantei dumneavoastra.

Problema/Mesaj de eroare	Solutia
Ecran gol	<ul style="list-style-type: none"><li>Asigurati-va ca imprimanta este pornita.</li><li>Inlocuiti bateriile descarcate.</li></ul>
Imprimare slaba	<ul style="list-style-type: none"><li>Inlocuiti bateriile descarcate.</li><li>Asigurati-va ca banda este instalata corect.</li><li>Curatati capul de printare.</li><li>Inlocuiti caseta cu banda.</li></ul>
Taiere defectuoasa	Curatati lama cutter-ului. Vezi <b>Curatirea imprimantei</b> .
!!!!!!! imprimanta este blocata 	Scoateti caseta si curatati resturile de banda.
Bateriile sunt descarcate	Inlocuiti bateriile.
<b>Text Limit</b> S-a depasit numarul maxim de caractere.	Stergeti o parte sau intregul text.
<b>Too many lines</b> S-a depasit numarul maxim de linii.	Selectati alt format.
<b>Enter numbers only</b> Caractere non-numerice introduse din greseala.	Introduceti numai caractere numerice in aceasta selectie.
<b>Print failed</b> Eroare de imprimare nedeterminata	Verificati banda (sifonata?), caseta (goala?), bateriile (descarcate?) sau alte probleme.
<b>No tape</b> Caseta cu banda lipseste sau este goala.	Introduceti o caseta noua.
<b>Battery low</b> Bateriile sunt aproape descarcate.	Inlocuiti bateriile sau conectati adaptorul.
<b>Tape Jam</b> Motorul este blocat de resturi de banda.	<ul style="list-style-type: none"><li>Scoateti resturile de banda si inlocuiti caseta.</li><li>Curatati lama cutter-ului.</li></ul>